

A csomag tartalma:

- LED okostükör
- beépítési útmutató

Megjegyzés:

- Ne függesse a tükröt elektromos vezetékre.
- Ne függesse a tükröt bútorra.
- Ne függesse a tükröt plafonra.

1. Mielőtt elkezdené

Figyelmesen olvassa végig az útmutatót a beépítés előtt.



2. Vigyázat

- Az áramütés veszélyének elkerülése érdekében a telepítés megkezdése előtt kapcsolja le az elektromos hálózatot.
- A beépítést kizárólag szakképzett villanyszerelő végezheti.
- Legalább két fő szükséges a beépítés elvégzéséhez.
- Ez a termék egyirányú függő tükör.
- A termék kompatibilis fényerőszabályozóval.

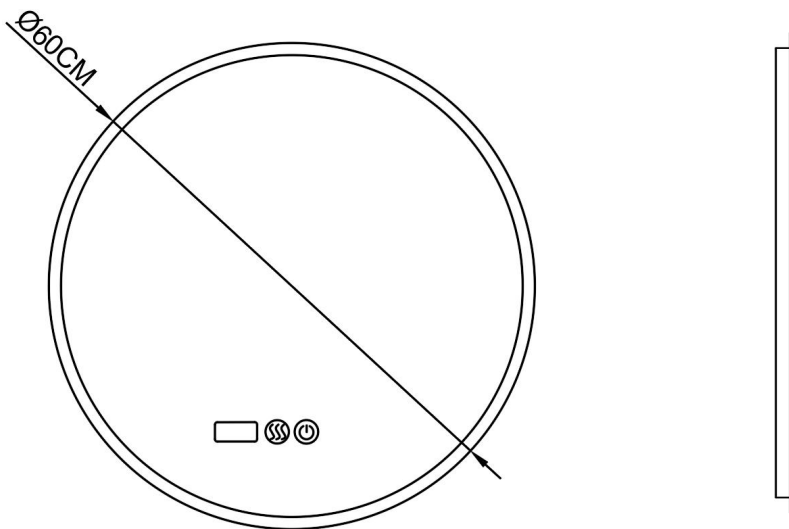
3. Méretek



4. Kapcsoló gomb

-  Nyomja meg a gombot a világítás bekapcsolásához.
-  Nyomja meg a gombot a páramentesítéshez.

5. Beépítési lépések

1. Nyissa ki a karton dobozt és győződjön meg róla, hogy minden szükséges elemet tartalmaz a csomagolás.

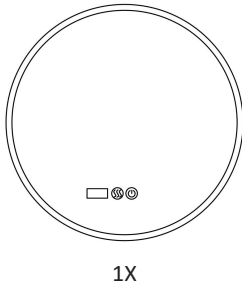

1X



2X



2X

3. Akassza fel a tükröt a falra.

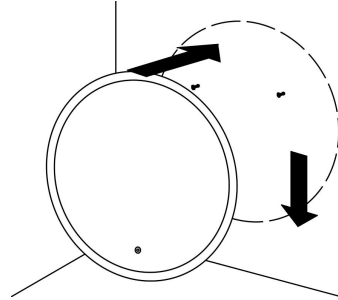

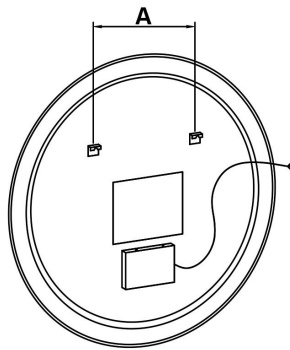

2. Jelölje ki a tükrö rögzítési pontjait a megfelelő magasságban. Fúrja ki a lyukakat és helyezze be a tipliket. Figyelem: A tiplik kizárólag kő vagy téglafalba helyezhető el. Kérjük csavarja be a csavarokat megfelelően. A tükrö álló vagy fekvő helyzetben is felszerelhető.



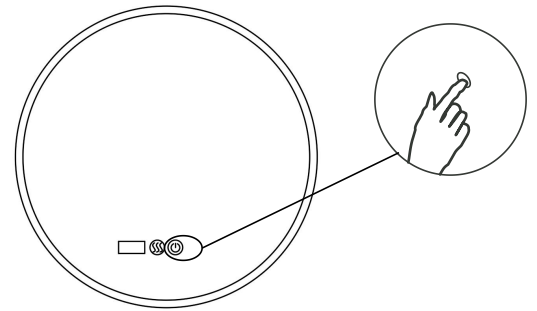

4. Nyomja meg a  gombot a világítás be/ki kapcsolásához.



6. Állítsa be az időt

1. Nyomja meg a   gombokat egyszerre röviden, amíg el nem kezd villogni a digitális óra.

2. Nyomja meg a  gombot az óra mutató változtatásához, majd várjon 3 másodpercet, majd nyomja le röviden a  gombot, amikor az óra perc mutatója villogni kezd, nyomja meg a  gombot a perc mutató változtatásához.

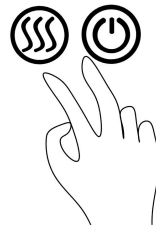
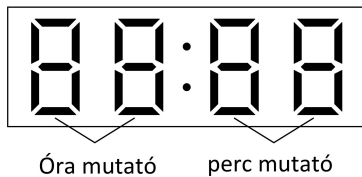

7. Útmutató tisztításhoz és karbantartáshoz

- A védőfólia eltávolításához használjon oldószert, acetont vagy körömlakklemosót.
- A tükrö mindennapi tisztításához csak üvegfelületek tisztítására szolgáló tisztítószereket használjon, és puha, mikroszálas törlőkendőt.
- Kerülje az erőteljes, savas tisztítószerek használatát, amelyek a tükrö károsodását okozhatják.