

Kezelési útmutató íves két tolóajtós zuhanykabinhoz – HU

Olmo szögletes két tolóajtós zuhanykabin

5 mm vastag vízlepergető biztonsági üveggel



Tudnivalók

- Átlagostisztítószer és puha kendő segítségével tisztítható, elkerülve az ammóniát és acetont tartalmazó szereket.
- Ne használjon durva felületű tisztítóeszközt, illetve súrolószert a tisztításához.
- Ne használjon tompa vagy éles tárgyat a kabin használatakor, amik esetlegesen összekarcolhatják a felületét.
- Tárolás közben ne fordítsa meg, ne tegyen rá másik terméket, és ne tegye a terméket szerves vegyületek közelébe (pl. formaldehid).
- A vásárlás napjától számított 1 év garanciát biztosítunk.
- Ennek az alábbi feltételek esetén fogadjuk a garanciális cserét:
- A használatban kopó alkatrészek, - például gumitömítések, vízvetők, görgők.
- A garancia nem terjed ki olyan károkra, melynek okai a gondatlanság, nem rendeltetésszerű használat, szakszerűtlen szerelés vagy javítás, tárolási sérülések, a nem megfelelő karbantartás és ápolás, illetve természetes elhasználódás (pl. természetes kopás, elszíneződés, stb.).
- Nem érvényes a garancia közvetett károk esetén, ha a hiba nem a termék gyártási hibájára vezethető vissza, pl.: feszültségingadozások, villámcsapás, korrózió, és általában véve minden olyan ok, amely a víz tulajdonságaiból valamint az elektromos és vizes bekötések minőségéből adódik.
- Üvegtörésre a garancia nem vonatkozik.

Instruction Manual for round shower enclosure with two sliding doors – EN

Olmo square shower enclosure with two sliding doors

5 mm thick water-repellent safety glass



Precautions

- Clean with an average detergent and a soft cloth, avoiding agents containing ammonia and acetone.
- Do not use rough surface cleaning tools or abrasives for cleaning.
- Do not use blunt or sharp objects when using the cabin, which may scratch its surface.
- During storage, do not turn it over, do not put another product on it, and do not place the product near organic compounds (e.g. formaldehyde).
- We provide a 1-year warranty from the date of purchase.
- We accept the warranty replacement under the following conditions:
 - Parts that wear out during use, such as rubber seals, sprinklers, rollers.
 - The warranty does not cover damage caused by carelessness, improper use, improper installation or repair, storage damage, improper maintenance and care, or natural wear and tear (e.g. natural wear, discoloration, etc.).
- The warranty is not valid in case of indirect damages, if the fault cannot be traced back to a manufacturing defect of the product, e.g.: voltage fluctuations, lightning strikes, corrosion, and in general all causes arising from the properties of the water and the quality of the electrical and water connections.
- The warranty does not cover breaking the glass.

Összeszerelés / Assembly

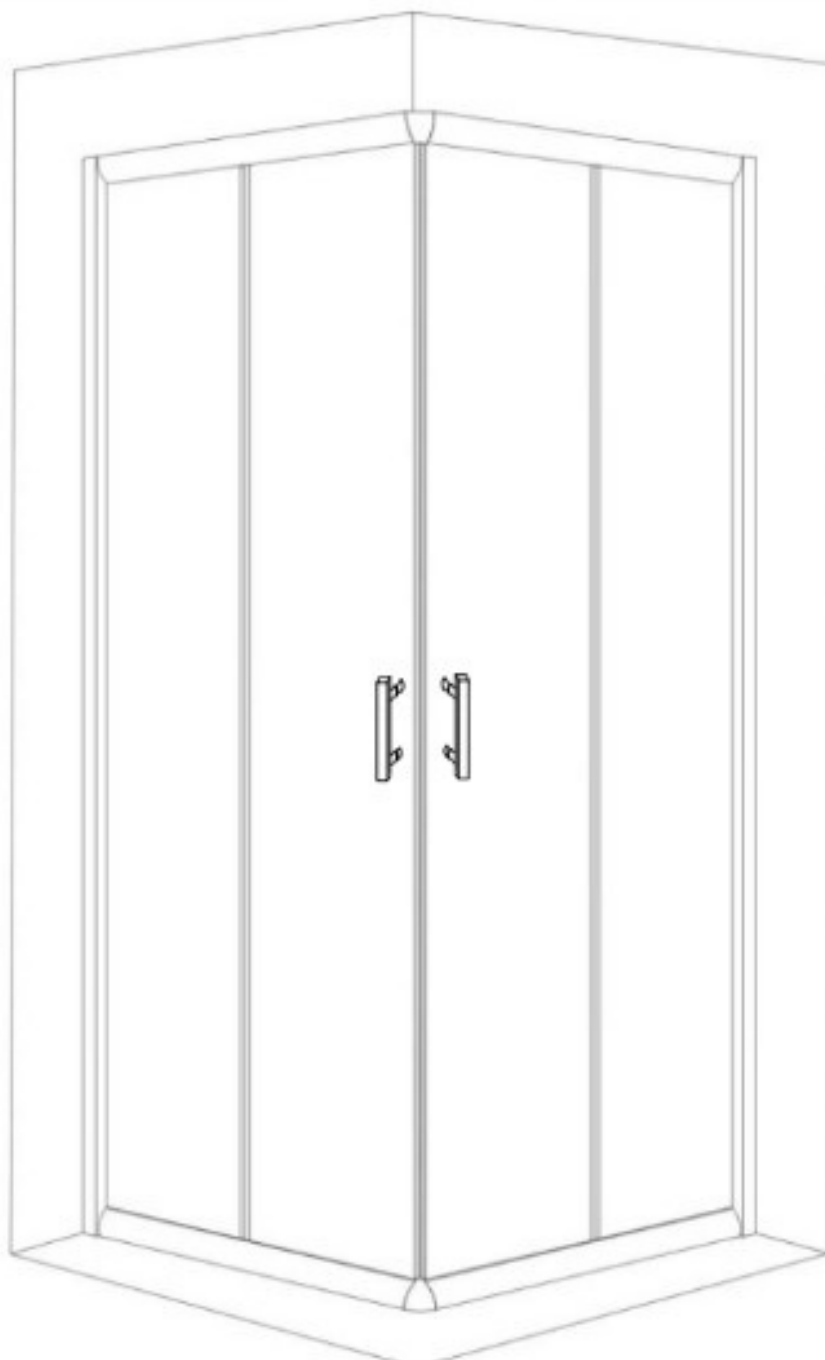

Serial No	Name	Rendering	Qty
A	Fixed frame		2
B	Wall material		2
C	Fluctuation track		4
D	Fluctuation pulley		8
E	Catch		2
F	Glass clip		4
G	Door article absorb		2

Serial No	Name	Rendering	Qty
H	Inflation	6MM	9
I	Screw	4*35	9
J	Screw	4*8	7
K	Screw	4*25	9
L	Screw	4*11	18
M	Decorative covers		7
N	Aiguille	3MM	1
O	locating (set) piece		8

Name	Rendering	Name	Rendering
Track Level Bar		Pencil	
glass cement spear		Rawhide Hammer	
Electric Drill		Glass driller	
Scissors		Tape	
Screwdriver		Ruler	

Step1:



Use level calibration aluminum parallel

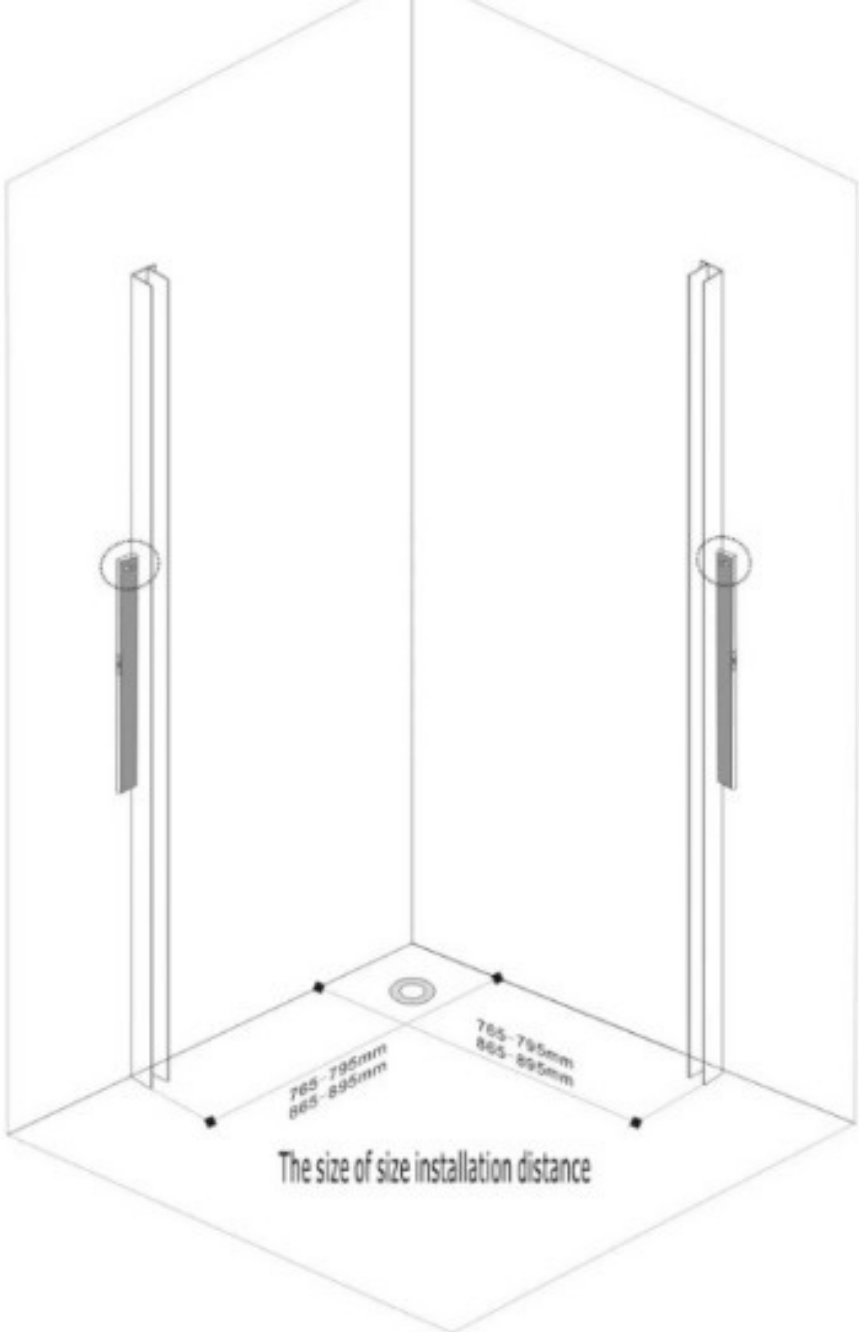

Draw a hole

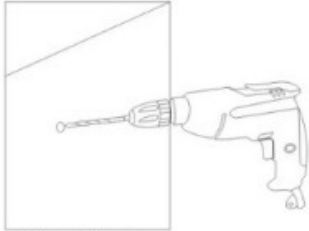

Glass drill hole

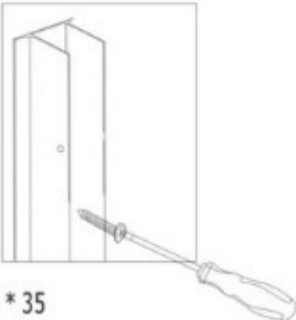

With 4 * 35 screws metope aluminium

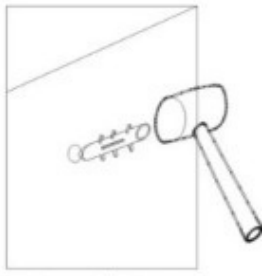

6 mm inflation

Step 2:

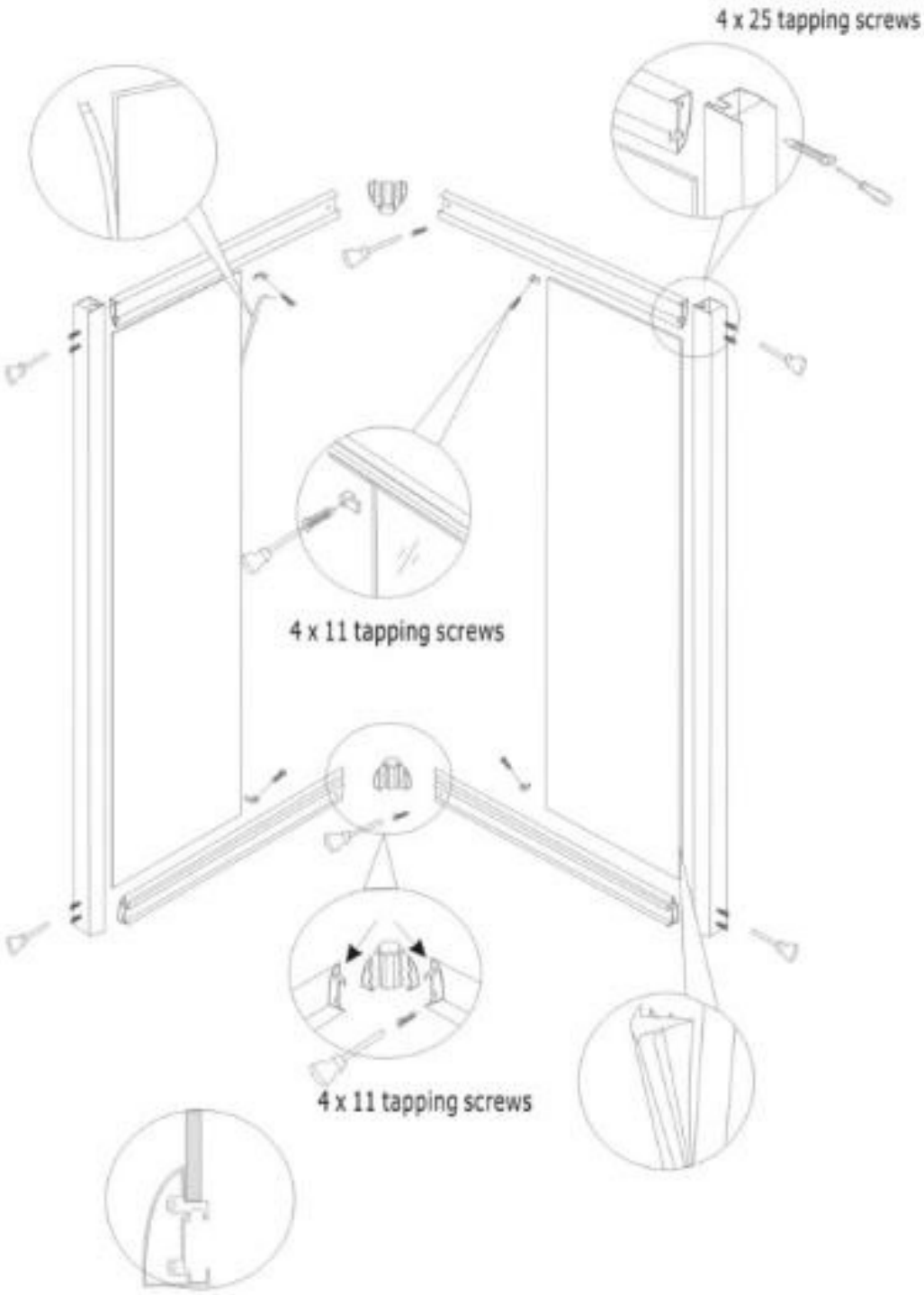

Step 3:



Step 4:



With 3.0 drill hole
drilling with the center

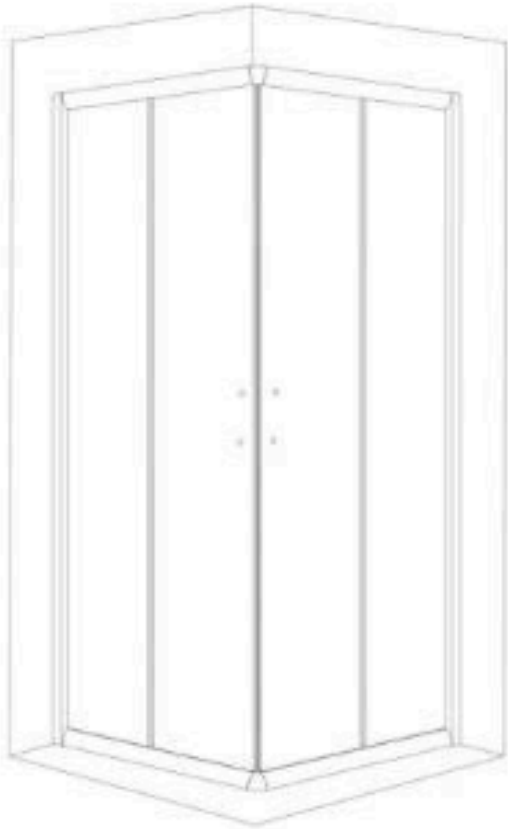

With 4 * 8 screw set of
decorative base of fixed together



Cover decorative covers

Door article absorb diagram

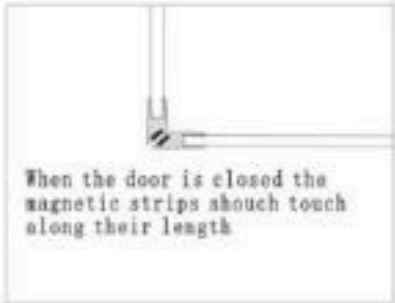

When the door is closed the
magnetic strips should touch
along their length

Step 5:

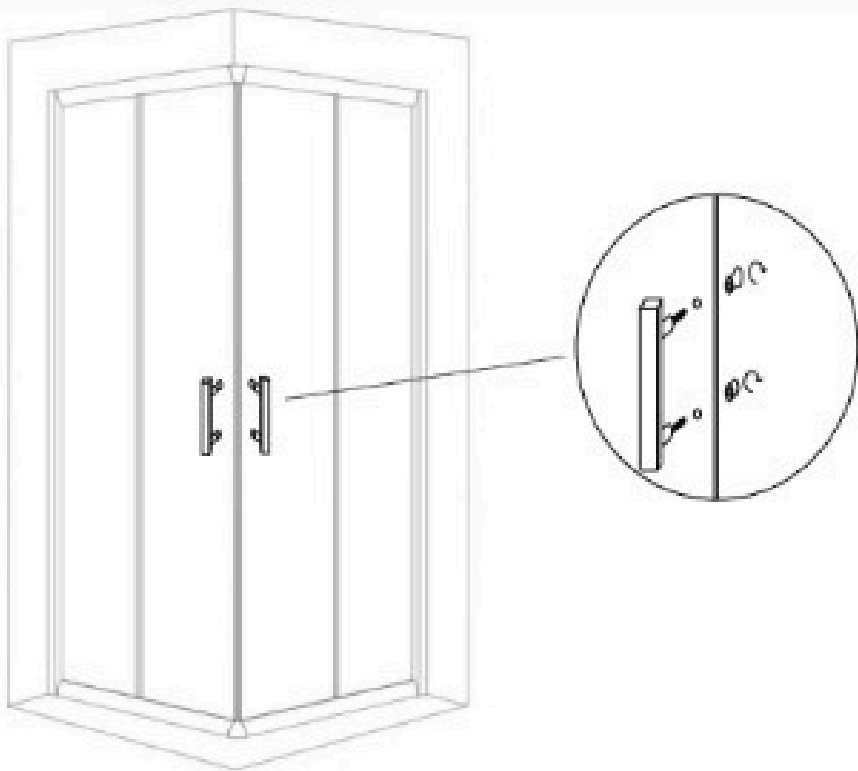

Finally in the peripheral coated with glass glue.
24 hours after use



Jótállási szelvény / Warranty card

<p>Jótállási jegy</p> <p>Vásárlás dátuma:</p> <p>Termék cikkszám:</p> <p>Üzembe helyezést végezte és annak időpontja:.....</p> <p>Csere indoka és annak időpontja:.....</p>	<p>Bélyegző, aláírás:</p>
<p>Warranty Card</p> <p>Date of purchase:</p> <p>Article Number:</p> <p>Installed by and date:</p> <p>Reason of exchange with date:</p>	<p>Stamp, signature:</p>